



MARUYAMA®

CATALOGO DE PRODUCTOS



MAS POTENCIA PARA LOS PROFESIONALES!

VISITAR MARUYAMA-US.COM

O ESCANEAR EL
CÓDIGO PARA MÁS:



Maruyama Tubo Y Eje Para Uso Industrial ...	4
Características De Los Motores Clase CER .	5
Características Y Aspectos Destacados De La Sopladora BL70.....	7
Desmalezadoras	8-9
Cortadoras Multiples De Acople Rapido	10-11
Cortacesped Flotaute.....	12
Podadoras De Altura.....	13
Corta Setos.....	14-16
Big M Pro-Scape.....	17
Orilladoras - De Eje Curvo Y Recto.....	18
Cuchilla Rotativa.....	19
Sopladoras.....	20-21
Motosierras Y Podadoras Profesionales	22-23

Bombas De Pistones	24-25
Conjunto De Aspersión Motor Y Bomba.....	26
Aspersoras De Plataforma	27-29
Aspersoras Portátiles.....	30-31
Atomizadores Y Granuladoras	32-33
Aspersora Portatil De Bateria.....	34
Aspersoras Manuales, Cultivador Y Bomba De Agua.....	35
Accesorios De Aspersión	36-37
Accesorios De Corte	38-39
Especificaciones De Producto	40-42
Aciete Maruyama	43
Garantía Maruyama	44

**MAS
POTENCIA
PARA LOS
PROFESIONALES!**



BIENVENIDO

Con gran alegría celebramos nuestro aniversario 129 con el orgullo de ser uno de los fabricantes más importantes a nivel mundial que ha contribuido al desarrollo de la industria agrícola.

Las familias Maruyama y Uchiyama, se iniciaron con la fabricación de extintores manuales en el año 1895. Continuaron con las aspersoras manuales en el año 1918. Para 1933 lograron el desarrollo de las aspersoras motorizadas, Maruyama jugó un papel muy importante en la producción de equipos para la prevención de desastres naturales para la agricultura después de la gran depresión de los años treinta.

A través de los años, Maruyama se ha convertido en un importante fabricante a nivel mundial en la manufactura de equipos utilizados para la prevención de desastres naturales, bombas industriales de alta presión, aspersoras y equipos portátiles de motor de 2-ciclos utilizados para la jardinería y mantenimiento de áreas verdes. De igual forma, Maruyama ocupa un espacio dentro de la industria de control de plagas con sus versátiles aspersoras de plataforma de alta capacidad.

Maruyama es un fabricante de herramientas para uso agrícola, jardinería y mantenimiento de áreas verdes. Equipos diseñados y fabricados para los usuarios profesionales más exigentes que dependen de sus herramientas de trabajo y exigen la mejor calidad.



MASANOBU OGASHIRA
Presidente del Consejo Directivo

TAKAHARU UCHIYAMA
Presidente

MARUYAMA TUBO Y EJE PARA USO INDUSTRIAL

1. EJE DE EMBRAGUE ENROSCADO

El eje de transmisión interno sólido enroscado al tambor de embrague, lo que elimina la vibración y mejora la durabilidad del eje

2. SISTEMA DE EMBRAGE DE DOBLE ANTIVIBRACION

Sistema probado que logra reducir la vibración del motor y el eje, para aumentar la comodidad del operador

3. BUJES EN BRONCE

Cinco bujes amortiguador autolubricados de soporte del eje interno para un funcionamiento suave

4. EJE SÓLIDO DE ACERO PULIDO

S Garantizado de por vida. Diseñado para una mayor capacidad de carga, máximo torque, vibración mínima y durabilidad extrema

5. TUBO DE ALUMINIO EXTRUIDO

O Tubo de aluminio sin costura de una pieza para mayor resistencia y durabilidad

6. SOPORTE DE 4 RODAMIENTOS

Baja vibración y capaz de absorber cargas de choque más alta

7. ENGRANAJES CÓNICOS HELICOIDALES Y PIÑONES CROMADOS

E Materiales extremadamente duraderos para un rendimiento prolongado y resistencia a la corrosión

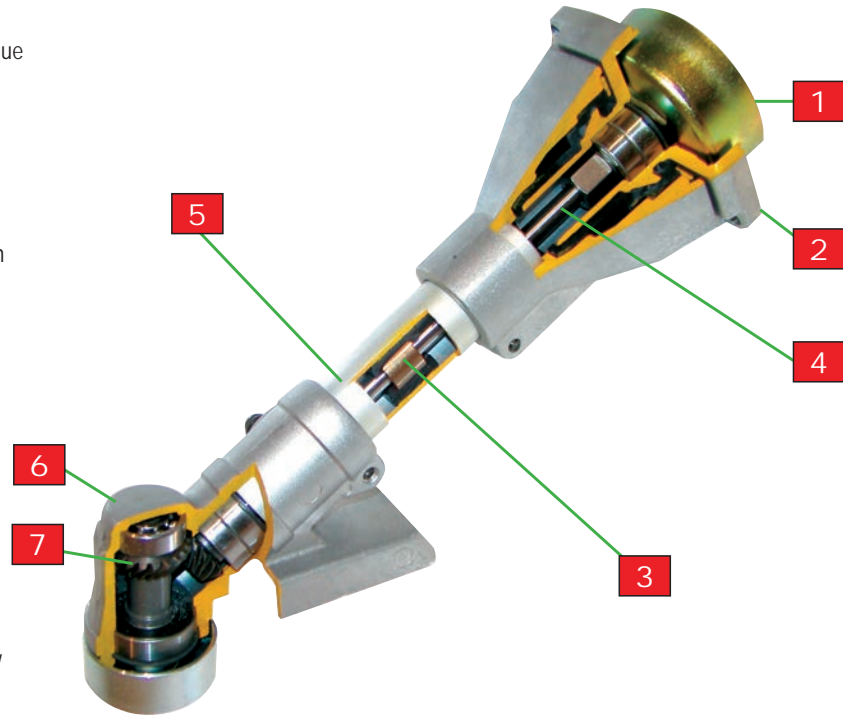

DESCRIPCION DE CARACTERISTICAS DE ICONOS



DESPLAZAMIENTO (CC)

El desplazamiento del motor se refiere al tamaño volumétrico total del motor medido en centíMetros cúbicos, o "CC", por ejemplo, "41.5cc"



PESO EN SECO (KG)

El peso de una unidad completa sin aceite, gasolina, agua o mezcla química. El peso seco es medido después de que se hayan instalado todos los componentes para operar la unidad.



TANQUE DE COMBUSTIBLE (L)

El tanque de combustible es un recipiente para almacenar de manera segura el combustible hasta que se dosifique con precisión en el motor a través del carburador.



ARRANQUE FACIL

Se refiere a un sistema de retroceso de arranque asistido, desarrollado por Maruyama, que significativamente disminuye el esfuerzo físico requerido para arrancar el motor.



ARRANQUE ASISTIDO

El sistema de arranque asistido de Maruyama elimina la necesidad de un fuerte tirón para arrancar la unidad. Tirones cortos de poco esfuerzo son suficientes para poner en marcha la unidad. Disponible en unidades seleccionadas.



ARRANQUE INVERSO

El sistema de arranque inverso incorpora un arranques rápido y fácil, sin los inconvenientes de peso adicional, costos y componentes complicados. Arranque Inverso: solo requiere un cuarto del esfuerzo por arrancar el motor.



ACERO ENDURECIDO

Todos los corta setos de Maruyama cuentan con una cuchilla de acero al cromo endurecido por inducción con movimiento reciproco para máxima fuerza de corte.



ACELERADOR AJUSTABLE

Control de acelerador máximo ajustable para regular de forma constantemente la velocidad operativa de corte.

- Interruptor a prueba de agua
- Función de arranque en frío que ayuda al motor a arrancar en climas fríos



CARACTERÍSTICAS DE LOS MOTORES CER

Los motores Maruyama de la clase CER son potentes y amigables con el medio ambiente. Maruyama utiliza la última tecnología de motores de 2-tiempos limpios que no solo cumple sino que supera las estrictas regulaciones de emisiones actuales alrededor del mundo. Su respeto por el medio ambiente y su potencia superarán sus expectativas. Descubra las características de la tecnología Maruyama.

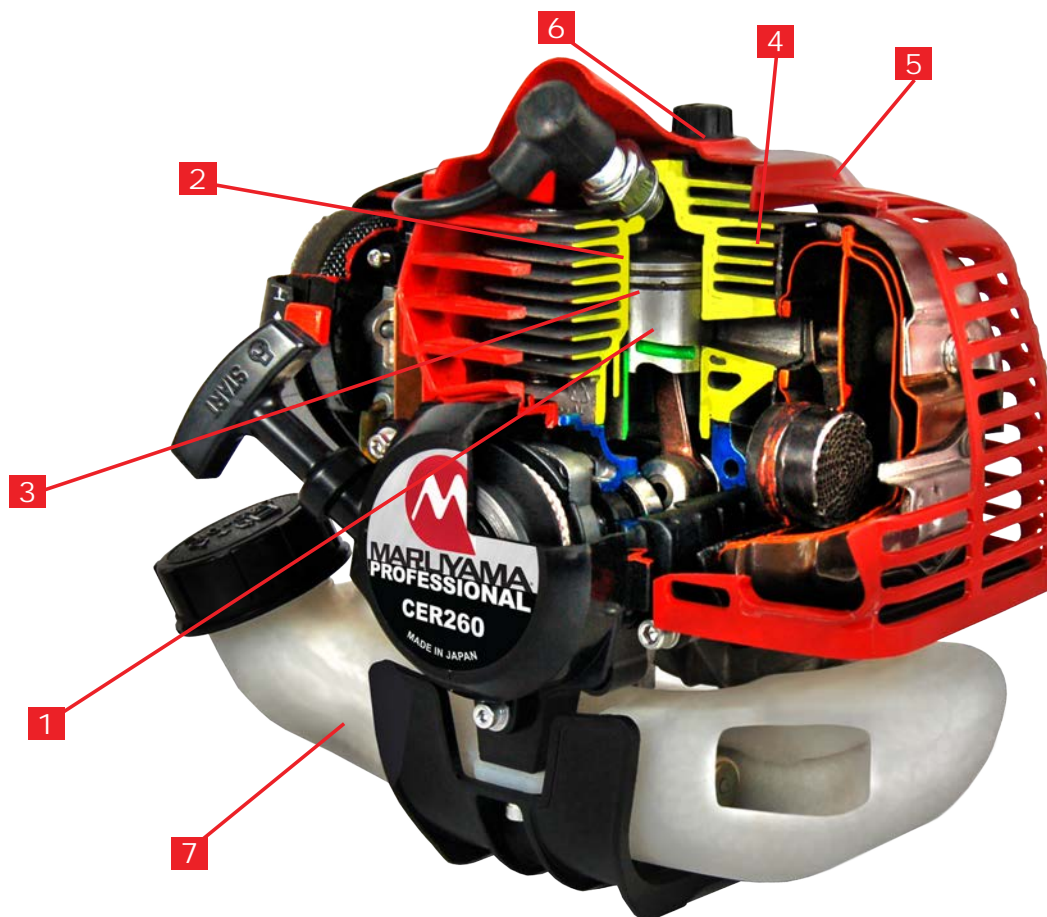

1. PISTÓN RANURADO

La ranura de recirculación es clave para el sistema patentado HERE (motor de recirculación de alta eficiencia) de bajas emisiones

2. CILINDRO CON IMPREGNACION DE CROMO DE ALTA DUREZA

Aumenta la vida útil del cilindro y mejora el rendimiento del motor

3. DOBLE ANILLO DE PISTÓN

Mayor compresión del motor que se traduce en una mejor potencia y rendimiento

4. AMPLIAS ALETAS DE ENFRIAMIENTO

Sistema de enfriamiento mejorado para uso profesional y largas jornadas de trabajo

5. SISTEMA DE ENCENDIDO ELECTRONICO

La bobina de encendido CDI permite un superior desempeño

6. CUBIERTA DE MOTOR DE FACIL RÁPIDA

El diseño de un perno para quitar la cubierta del motor hace que el servicio sea más fácil y rápido

7. TANQUE DE COMBUSTIBLE TRANSLUCIDO DE GRAN TAMAÑO

Un tiempo de trabajo más prolongado entre los llenado de combustible se traduce en mayores ganancias para el usuario profesional

**SOPLADOR DE MOCHILA MODELO INTERMEDIO
BL70**



SOPLADOR DE MOCHILA MODELO INTERMEDIO

CARACTERISTICAS MODELO BL70

Filtro de aire de dos etapas para servicio pesado

Amplio manillar de carga y transporte

Gatillo de aceleración ajustable

Silenciador de bajo ruido

Tubería ligera por gravedad

Sistema de arranque asistido

Resortes metálicos antivibración

Amplio tanque de combustible de 71 oz

Protector de línea de combustible

Amplio escalón de arranque



MANGO TIPO LOPA

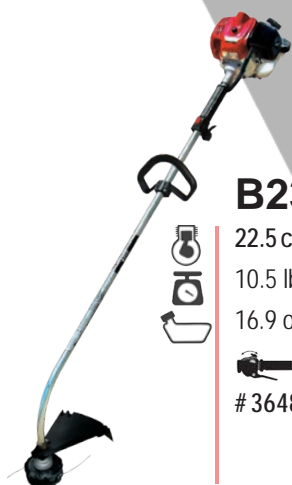

B230C

22.5 cc / CER230

10.5 lb

16.9 oz



364848

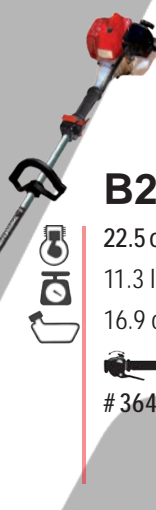

B230L

22.5 cc / CER230

11.3 lb

16.9 oz

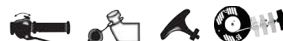

364849

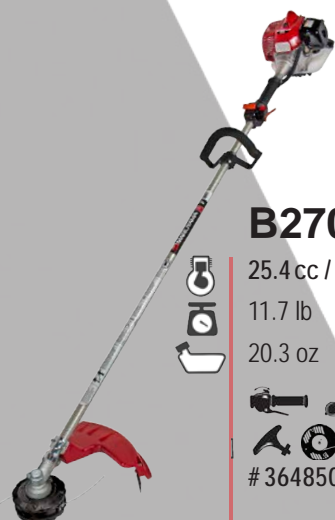

B270L

25.4 cc / CER260

11.7 lb

20.3 oz



364850



B300L

30.1 cc / CER300

11.5 lb

20.3 oz



364853



B420L

41.5 cc / CER420

16.4 lb

33.8 oz



364857

**MARUYAMA
TURBO**

DESMALIZADORAS TURBO

Son su mejor opción para cortar pastos densos y húmedos o malezas de suelo gruesas, así como para el corte diario del césped. La reducción de engranes de 1 a 1:1.9 aumenta el torque lo que resulta en una mayor potencia, sin forzar el motor.

¡LOS TURBOS LO HACEN TODO!



B270L TURBO

25.4 cc / CER260

12.1 lb

20.3 oz



364851



B300L TURBO

30.1 cc / CER300

12.2 lb

20.3 oz



364854



Las desmalezadoras **Maruyama** no son únicas por lo que hacen, son únicas por cómo lo hacen. Robustas, confiables en el uso día tras días, año tras año, sin queja. Las herramientas Maruyama están diseñadas a la manera tradicional japonesa, para trabajar intensamente y en aplicaciones de uso profesional.



— DESMALEZADORA —

MANGO TIPO BICICLETA



B420



41.5 cc / CER420

17.7 lb

33.8 oz



Eje de acero sólido de 8 mm

364856



MANGO GIRATORIO ERGONOMICO

Nuestro mango de diseño ergonómico ofrece una comodidad superior y un excelente equilibrio para el usuario



ARRANQUE FACIL

El sistema de arranque fácil ha incorporado las mejores características de un arranque eléctrico, arranques rápidos y fáciles

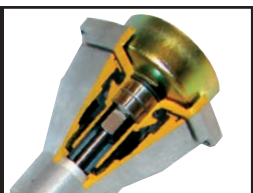

CAMPANA ENROSCADA

El eje de transmisión interno de acero sólido está roscado en el extremo del embrague, lo que elimina la vibración

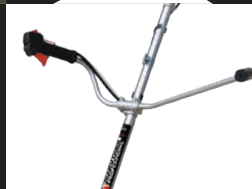

MOTOR DE ALTA POTENCIA

Diseñado con un alto nivel de compresión para una mejor potencia



SISTEMA DE DOBLE ANTI-VIBRACION

Ayuda a reducir la fatiga del operador y proporciona una experiencia de trabajo más confortable.



CORTADORAS MULTIPLES DE ACOUPLE RAPIDO



M270QC



25.4 cc / CER260

10.4 lb

20.3 oz



364858



M300QC



30.1 cc / CER300

10.1 lb

20.3 oz



364859

CORTADORES MULTIPLES VENDIDOS SOLO COMO CABEZAL MOTORIZADO

CORTADORAS MULTIPLES DE ACOUPLE RAPIDO

UNIDADES DE ESPALDA Y DE EJE RECTO

APTAS PARA TODOS LOS ACCESORIOS DE ACOUPLE FACIL

M420BK-QC



41.5 cc / CER420

23.4 lb

33.8 oz



364860

- Máxima potencia para un trabajo profesional
- Motor de uso rudo Maruyama para un sin número de accesorios de corte
- Nuevo acelerador ajustable
- Cilindro de motor cromado y pulido para una larga vida del motor
- El sistema doble antivibración hace que el trabajo sea mas cómodo



Desplazamiento (cc)
 Peso en Seco (lb)
 Tanque de Combustible (oz)
 Acelerador Ajustable
 Tapa de Tanque
 Arranque Ergonomico
 Arranque Fácil



CORTADORAS MÚLTIPLES DE ACOUPLE RÁPIDO - QC



QC-S
DESMALZADORA
Ideal para cortar a lo largo de cercas, muros, macetas y todo tipo de jardinería
#364527



QC-ST
TURBO
DESMALZADORA
Ideal para cortar a lo largo de cercas, muros, macetas y todo tipo de jardinería. Este modelo ofrece una poderosa reducción Turbo 1: 1.92
#364528



QC-HT
60cm
CORTA SETOS
Perfecto para darle forma a los setos largos y anchos. Cuchilla de 60.0cm, cabezal fijo
#364523



QC-HTS
40.6cm
CORTA SETOS
Perfecto para darle forma a los setos largos y anchos. Cuchilla de 40.6cm, cabezal articulable 135°
#364533



QC-HTR
60cm
CORTA SETOS
Perfecto para darle forma a los setos largos y anchos. Cuchilla de 60.0cm, cabezal articulable 264°
#364532



QC-PL10
PODADORA LARGA
Corta ramas altas con mucha facilidad, eje de 150cm, barra de 10 pulgadas
#365014



QC-T
CULTIVADOR
Ideal para revolver tierra de jardines y para la aireación de general de tierra
#364526

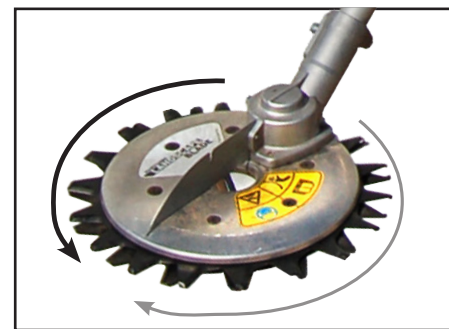

QC-LB
CUCHILLA ROTATIVA (V6)
Caja de engranajes de uso rudo
Cuchillas giratorias contra rotativas de 360°
Eje de transmisión de acero sólido de 7mm
#391431



QC-ES
ORILLADORA RECTA
Ideal para establecer ese borde perfecto a la orilla del patio, cocheras y jardines. Profundidad de corte ajustable
#364525



QC-E
ORILLADORA CURVA
Ideal para establecer ese borde perfecto a la orilla del patio, cocheras y jardines. Profundidad de corte ajustable
#364524

CORTACESPED FLOTANTE



Presentamos el nuevo cortacésped flotante modelo MHM480. El mismo presenta un diseño compacto y un potente motor de 79.2 cc, lo que le brinda la capacidad de cortar incluso en los terrenos más difíciles y en cualquier ángulo de corte.

Ideal para las siguientes aplicaciones:

- Pendientes pronunciadas
- Áreas irregulares difíciles de recortar, como búnkeres, terraplenes, trampas de arena y montículos de privacidad de jardinería
- Zonas pantanosas
- A la orilla de cuerpos de agua con mucha agua y maleza

ACCESORIOS ADICIONALES



CUCHILLA METÁLICA



JUEGO DE EXTENSION DE AGARRADERA



JUEGO DE ILANTAS DE TRANSPORTE



JUEGO DE ALTURA

NUEVO MHM480



79.2 cc / CER800

39 lbs.

71 oz.



845995



PODADORAS DE ALTURA



Nuestras Podadoras de altura y telescópicas son de grado profesional para realizar cualquier trabajo de poda. Ofrecen un poderoso motor de 2-tiempos, barra Oregon de 10" y un sistema automático de engrasado de cadena.

- Podadoras de uso profesional
- Control de aceleración ajustable
- Bajo contragolpe de barra y cadena



PS300

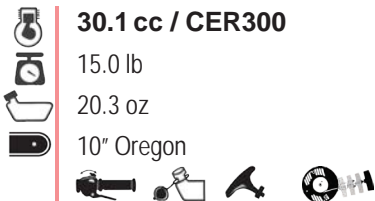

30.1 cc / CER300

15.0 lb

20.3 oz

10" Oregon

Poder máximo: 9500 rpm

Tanque de aceite: 6.1 oz

Cadena: 91PX

Paso de cadena: 3/8"

849241

(Cadena y Barra incluidas)

TPP270

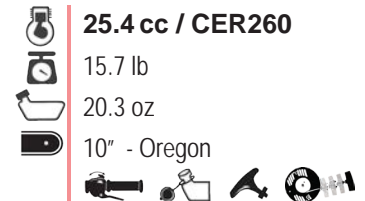

25.4 cc / CER260

15.7 lb

20.3 oz

10" - Oregon

Poder máximo: 9500 rpm

Tanque de aceite: 6.1 oz

Cadena: 91PX

Paso de cadena: 3/8 in

364866

(Cadena y Barra incluidas)





CUCHILLAS CON FILO DE ALTA PRECISIÓN

Afiladas en los 3 ángulos de la cuchilla

ESCAPE DE DESCARGA FRONTAL

Evita quemaduras en el cerco debido a la descarga del escape

Solido y confiable. Simplemente el mejor.

El mejor cortasetos disponible en el mercado. Ideal para paisajismo, poda o recorte de ramas altas. Los extraordinarios cortasetos Maruyama están diseñados para ofrecer un excelente balance entre fuerza, durabilidad y comodidad, bajo un régimen diario de uso intenso. Todos los cortasetos Maruyama están equipados con una cuchilla de acero cromado endurecido y una transmisión de movimiento alternativo para lograr un corte de alta eficiencia. Aún mejor, cada cortasetos Maruyama ofrece cuchillas con filos en todos sus ángulos, para asegurar un corte limpio sin mordisqueos y menor riesgo de infección del seto.

Todos los cortasetos Maruyama cuentan con un motor CER230 de última generación, liviano y de alta potencia. La familia de motores CER no tiene rivales en cuanto a peso y desempeño. Motores de muy baja emisión y bajo consumo de combustible, en comparación con motores de generaciones anteriores.





H23F

- 22.5cc / CER230
 - 12.5 lb
 - 13.5 oz
 - 30 in
 -
- #362408



H23FL

- 22.5cc / CER230
 - 13.8 lb
 - 13.5 oz
 - 40 in
 -
- #362409



H23DF

- 22.5cc / CER230
 - 13.0 lb
 - 13.5 oz
 - 24 in
 -
- #362404



H23DFL

- 22.5cc / CER230
 - 13.9 lb
 - 13.5 oz
 - 30 in
 -
- #362405

MAS POTENCIA PARA LOS PROFESIONALES!



MANILLAR DE 5 POSICIONES



H23DFR

- 22.5cc / CER230
 - 11.7 lb
 - 13.5 oz
 - 24 in
 -
- #362406



H23DFLR

- 22.5cc / CER230
 - 12.6 lb
 - 13.5 oz
 - 30 in
 -
- #362407



SISTEMA DE ESCAPE FRONTAL
Para eliminar el escape caliente hacia los arbustos

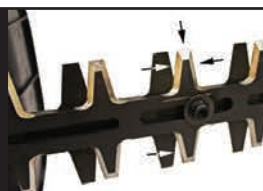

CUCHILLAS AFILADAS CON PRECISIÓN
En los 3 ángulos de corte

FILTRO SUPERIOR DE AIRE
Para evitar la entrada de suciedad, arena, etc. en el carburador



MANILLAR DE 5 POSICIONES
Manillar de 5 posiciones en los modelos H23DFR y H23DFLR para cortar setos fácilmente

CORTA SETOS EXTENDIDOS



MÁS POTENCIA PARA LOS PROFESIONALES!

CABEZAL ARTICULABLE

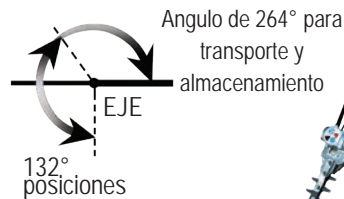

EH230DSL

22.5 cc / CER230
14.3 lb
16.9 oz
24 in



Eje: 54 in
Alcance: 90 in

364864

EH230D

22.5 cc / CER230
13.3 lb
16.9 oz
20 in



Eje: 20 in
Alcance: 55 in
Cabezal fijo

364863

EH270D-S

25.4 cc / CER260
13.4 lb
20.3 oz
20 in



Eje: 20 in
Alcance: 55 in
Cabezal fijo

364865



- GARANTÍA COMERCIAL DE 5-AÑOS
- GARANTÍA de por vida en el eje del tubo
- FUERTE CAJA DE ENGRANAJES - modelos fijos y articulados
- Cuchillas industriales de acero en todos los corta seto Maruyama





EQUIPOS PROFESIONALES PARA NIVEL BÁSICO

- GARANTÍA DE 5-AÑOS PARA USO residencial
- GARANTÍA COMERCIAL DE 1-AÑO
- Motores Maruyama de alta potencia



BT230L DESMALEZADORA

- 22.5 cc / CER230
- 10.1 lb
- 16.9 oz
- # 364845



BH24G CORTA SETOS

- 22.5 cc / CER230
- 11.6 lb
- 13.5 oz
- 24" Acelerador trasero
- Cuchillas - Ángulos de 2 filos
- # 362410



BM240 CORTADORA DE ACCESORIOS MÚLTIPLES

- 22.5 cc / CER230
- 9.9 lb
- 20.3 oz
- Quick-Connect™
- QC ACCESORIOS
- * VER PAGINA 40 PARA LOS ACCESORIOS
- # 364847

El modelo cortador de accesorios múltiples se entrega con motor y eje sin accesorio.



ORILLADORAS - DE EJE CURVO Y RECTO



ALTURA DE CUCHILLA AJUSTABLE

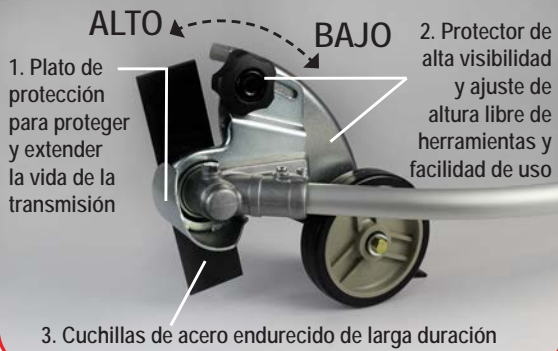

- Nuevo acelerador ajustable
- Protector de alta visibilidad y llanta de ajuste fácil y peso ligero
- Cuchillas de acero endurecido de larga duración



CUCHILLA ROTATIVA

Al cortar con la CUCHILLA ROTATIVA, se evita el vuelo de la grava o escombros que potencialmente pueden afectar sus árboles, plantas e incluso automóviles estacionados en el estacionamiento. Con la cuchilla rotativa, te diriges exactamente al objetivo que se necesita cortar. El LB300 proporciona un impresionante corte y bordeo de césped, jardines, búnkeres y trampas de arena.

MAS POTENCIA PARA LOS PROFESIONALES!



LB300

- 30.1 cc / CER300
 - 14.8 lb
 - 20.3 oz
 -
- Largo total: 75 pulgadas

365013



Impresionantes cortes alrededor del césped, jardines, y trampas de arena.



CUCHILLA ROTATIVA (V6)



MÁS POTENCIA PARA LOS PROFESIONALES!



OPCIONAL: BOQUILLA TORNADO # 131870
para el Nuevo modelo BL9000-GT



OPCIONAL: BOQUILLA TORNADO #131870
para el Nuevo modelo BL70



ESPALDAR ACOLCHONADO CON SISTEMA DE ENFRIAMIENTO Y CORREAS ACOLCHONADAS PARA UN USO CÓMODO Y CONFORTABLE.



PISTOLA DE ACELERACIÓN AJUSTABLE

SOPLADORA PORTÁTIL



BL32

- 30.1cc / CER300
- 9.4 lb
- 0.55 L
- #395833**
- CONTROL DE ACELERACION AJUSTABLE**

Nivel de ruido..... 70 dB(A)
Volumen de aire..... 12.9 m³/min
Velocidad de aire..... 290 km/hr



CONTROL DE ACELERACION AJUSTABLE



OPCIONAL: Bolsa aspiradora trituradora con cuchilla metalizada incluida. **#395747**



SOPLADORAS DE ESPALDA



BL70

- 60.9CC / CER600
- 20.9 lb
- 71 oz
- #395885**
-

Nivel de ruido..... 75 dB(A)
 Volumen de aire*.....~885 cfm
 Velocidad de aire*.....185 mph
 Tipo de aceleradorPistola



BL70-HA

- 60.9CC / CER600
- 20.9 lb
- 71 oz
- #395884**
-

Nivel de ruido..... 75 dB(A)
 Volumen de aire*~885 cfm
 Velocidad de aire*.....185 mph
 Tipo de acelerador... Sobre amazon



BL9000-GT

- 79.2cc / CER800
- 10.9kg
- 2.1 L
- #395880**
-

Nivel de ruido.....78 dB(A)
 Volumen de aire*~1068 cfm
 Velocidad de aire*.....185 mph
 Tipo de acelerador Pistola



BL9000-GT-HA

- 79.2cc / CER800
- 10.9kg
- 2.1 L
- #395881**
-

Nivel de ruido.....78 dB(A)
 Volumen de aire*~1068 cfm
 Velocidad de aire*.....185 mph
 Tipo de acelerador.. Sobre amazon



BL9000

- 79.2 cc / CER800
- 24.0 lb
- 71.0 oz
- #395857**
-

Nivel de ruido..... 78 dB(A)
 Volumen de aire..... ~1068 cfm
 Velocidad de aire*..... 185 mph
 Tipo de acelerador.....Pistola



BL9000-HA

- 79.2 cc / CER800
- 24.0 lb
- 71.0 oz
- #395863**
-

Nivel de ruido.....78 dB(A)
 Volumen de aire.....~1068 cfm
 Velocidad de aire*.....185 mph
 Tipo de acelerador.....Sobre amazon





SISTEMA PRE-VENT

Los desechos y el aserrín se dispersan dejando solo aire limpio corriendo a través del carburador



INICIO FÁCIL

El sistema de arranque fácil incorpora las mejores características de un arrancador eléctrico para arranques rápidos y fáciles



ANTIVIBRACION

Doble protección para el operador



Compactas, balanceadas. Equipos para uso extremo.

Las motosierras Maruyama son ideales para los profesionales especializados en el mantenimiento de árboles, que requieren de una motosierra compacta, de bajo peso y uso continuo. Ideales para el corte de leña, poda frutal y poda forestal. Excelente para la limpieza después de desastres naturales.



- Tecnología japonesa de motores de 2 tiempos comprobada
- Cebado y lubricación de cadena automático
- Sistema de arranque transistorizado
- Freno de cadena activado por inercia
- Bielas de acero cromado
- Carburadores Walbro
- Embrague centrifugo de alto desempeño
- Cilindros cromados
- Radio de mezcla 50:1



MOTOSIERRAS PROFESIONALES



MCV31T-14

- 30.1cc / CER300**
- 3.5kg**
- 35.6cm / 14 in.**
- Paso de cadena: 91PX / 3/8 pulgada**
- #362797** (Barra y cadena incluida)
-

MCV31R-14

- 30.1cc / CER300**
- 3.3kg**
- 35.6cm / 14 in.**
- Paso de cadena: 91PX / 3/8 pulgada**
- #362796** (Barra y cadena incluida)
-



ACCESORIOS PROFESIONALES PARA MOTOSIERRAS

NO. DE PARTE	DESCRIPCION	NO. DE PARTE	DESCRIPCION	NO. DE PARTE	DESCRIPCION
840481	Barra 10", 3/8" para PS30 and TPP27	840482	Cadena 10", 3/8" para PS30 and TPP27	841029	Rin de cadena 0.325, 7T
842460	Barra 12", 3/8" para MCV331T-12	842457	Cadena 12", 3/8" para MCV331T-12	840483	Rin de cadena 3/8", 7T
842461	Barra 14", 3/8" para MCV331R-14	842458	Cadena 14", 3/8" para MCV331R-14		
286828	Barra 14", 0.325 para MCV31R and MCV31T	289538	Cadena 14", 0.325 para MCV31R and MCV31T		
842467	Barra 18", 3/8" para MCV381	842463	Cadena 18", 3/8" para MCV381		
840874	Barra 20", 3/8" para MCV51	841025	Cadena 18", 3/8" para MCV51R		
844049	Barra 20", 3.25" para MCV51	840715	Cadena 20", 3/8" para MCV51R		
		844050	Cadena 20", 3.25" para MCV51		



BOMBAS DE PISTONES

Experiencia. Desempeño. Sin rivales.

Experiencia inigualable en tecnología y diseño de bombas de aspersión. Nuestras bombas de calidad industrial están diseñadas para ofrecer un rendimiento óptimo en las aplicaciones agrícolas, invernaderos, áreas verdes y control de plagas. Durante más de 125 años, Maruyama ha fabricado, construido y comprobando sus bombas de pistones comerciales para proporcionar la máxima potencia, calidad superior y gran durabilidad. Los resultados son extraordinarios.

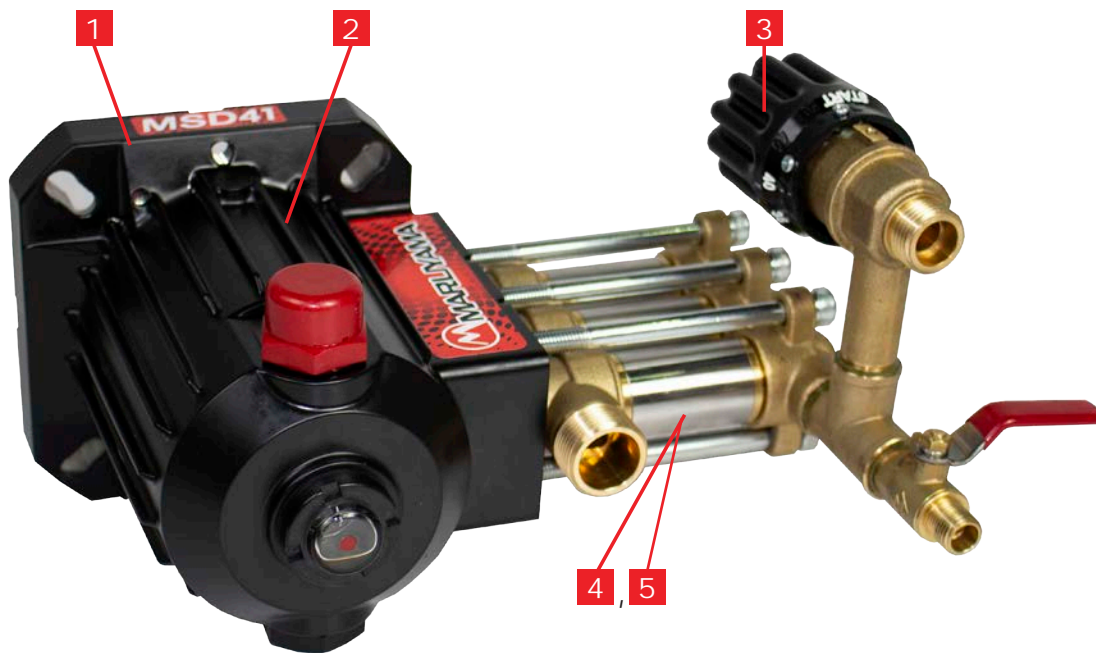

**MAS
POTENCIA
PARA LOS
PROFESIONALES!**

1. ACOUPLE DIRECTO

Fácil de montar en el motor, espacio reducido y menos componentes necesarios para completar la unidad de pulverización.

2. CÁRTER RESISTENTE

Materiales extremadamente duraderos para un rendimiento a largo plazo y resistencia a la corrosión

3. REGULADOR DE PRESIÓN

Una perilla para controlar la presión de trabajo y las tasas de flujo

4. CILINDRO CROMADO DE ALTA EFICIENCIA

Interior cromado para mayor resistencia a la abrasión, productos químicos y calor.

5. AUTOLUBRICACIÓN Y AUTOREFRIGERACIÓN

El fluido que se mueve a través de la bomba proporciona lubricación y refrigeración para la bomba.



BOMBAS DE ACOPLE DIRECTO



	MSD41 3/4"	MSD41 5/8"	MSD51 3/4"
Número de cilindros	3	3	3
Acabado de cilindro	CROMO	CROMO	CROMO
Tipo de acople	GASOLINA	ELECTRICO	GASOLINA
Peso en seco	11.7 lbs	11.7 lbs	17.2 lbs
Presión máxima	570	570	570
Caudal (gpm @ 3600RPM)	8 gpm	8 gpm	10.5 gpm
RPM máximo	3600	3600	3600
Potencia	3.6 HP	3.6 HP	5.0 HP
Número de parte	366537	366538	366559

BOMBAS DE PISTONES DE CORREA CILINDROS DE CERAMICA



	MS333	MS417	MS657	MS757
Número de cilindros	3	3	3	3
Acabado de cilindro	CERAMICA	CERAMICA	CERAMICA	CERAMICA
Tipo de acople	CORREA	CORREA	CORREA	CORREA
Peso en seco	15.9 lbs	24.3 lbs	41.9 lbs	44.0 lbs
Presión máxima	510	725	725	725
Caudal (gpm @ 3600RPM)	7.9	8.5	14.5	17.5
RPM máximo	1050	1100	1000	950
Potencia	2.8 HP	4.3 HP	7.4 HP	9.0 HP
Número de parte	366572	354230	354233	354234

CONJUNTO DE ASPERSION MOTOR Y BOMBA

Bombas de aspersión versátiles y simples para remplazar su sistema de aspersión.

Ensambladas con componentes que garantizan la mejor compatibilidad y calidad superior, los conjuntos de aspersión de Maruyama son como ninguno en desempeño y una durabilidad extraordinaria.



MSD41TEC-H

MS333ECH

MS417ECH

Bomba	MSD41	MS332	MS415
Accionamiento	Directo	Correa	Correa
Recubrimiento de cilindro	Cromo	Cromo	Ceramica
Motor	Honda GX160	Honda GX160	Honda GX160
Flujo	8 gpm	6 gpm	7.9 gpm
Presión máxima	570 psi	500 psi	700 psi
Peso en seco	30.0kg	36.0kg	40.0kg
Numero de parte	366545	358669	358668



Cada equipo incluye su manguera de succión, retorno y colador.

**MAS
POTENCIA
PARA LOS
PROFESIONALES!**



ASPERSORAS DE PLATAFORMA



Para un rendimiento a largo plazo, menos tiempo fuera de servicio y menor costo de mantenimiento, nada supera a un pulverizador de plataforma de alta capacidad Maruyama.

- Disponible en modelos de 50 galones, 100 galones y 200 galones
- Robustos marcos de aluminio y acero.
- Tanques de polietileno duraderos
- Perfil bajo ahorrador de espacio
- Línea completa de pistolas, varitas, boquillas y extensiones opcionales

Las BOMBAS DE PISTÓN UNIFLOW de Maruyama son legendarias en todo el mundo.

(Especificaciones de la bomba MSD41 en la página 25)



ASPERSORAS DE PLATAFORMA

MARCO DE ALUMINIO 50 GALONES



MSD41-50T



MSD41-50TE



MSD41-200



MSD41-200E

Base	Aluminio	Aluminio	Aluminio	Aluminio
Bomba	MSD41	MSD41	MSD41	MSD41
Motor	Honda GX160	Honda GX160	Honda GX160	Honda GX160
Capacidad de tanque	50 Galones	50 Galones	200 Galones	200 Galones
Flujo de aplicación	8 gpm	8 gpm	8 gpm	8 gpm
Presión máxima	570 psi	570 psi	570 psi	570 psi
Carrete	Manual	Electrico	Manual	Electrico
Manguera	100 meter, 10mm	100 meter, 10mm	100 meter, 10mm	100 meter, 10mm
Accesorio de aspercion	Pistola MD9	Pistola MD9	Pistola MD9	Pistola MD9
Numero de parte	849302	849301	849308	849309

MARCO DE ALUMINIO DE 100 GALONES



MSD41-100T



MSD41-100TE



MSD41-100



MSD41-100E

Base	Aluminio	Aluminio	Aluminio	Aluminio
Bomba	MSD41	MSD41	MSD41	MSD41
Motor	Honda GX160	Honda GX160	HONDA GX160	HONDA GX160
Capacidad de tanque	100 Galones	100 Galones	100 Galones	100 Galones
Flujo de aplicación	8 gpm	8 gpm	8 gpm	8 gpm
Presión máxima	570 psi	570 psi	570 psi	570 psi
Carrete	Manual	Electrico	Manual	Electrico
Manguera	100 meter, 10mm	100 meter, 10mm	100 meter, 10mm	100 meter, 10mm
Accesorio de aspercion	Pistola MD9	Pistola MD9	Pistola MD9	Pistola MD9
Numero de parte	849304	849305	849306	849307



MARCO DE ALUMINIO 50 GALONES

MARCO DE ALUMINIO DE 200 GALONES



MSD51-50T



MSD51-50TE



MSD51-200



MSD41-500E

Base	Aluminio	Aluminio	Aluminio	Aluminio
Bomba	MSD41	MSD41	MSD41	MSD41
Motor	Honda GX160	Honda GX160	Honda GX160	Honda GX160
Capacidad de tanque	50 Galones	50 Galones	200 Galones	200 Galones
Flujo de aplicación	8 gpm	8 gpm	8 gpm	8 gpm
Presión máxima	570 psi	570 psi	570 psi	570 psi
Carrete	Manual	Electrico	Manual	Electrico
Manguera	100 meter, 10mm	100 meter, 10mm	100 meter, 10mm	100 meter, 10mm
Accesorio de aspercion	Pistola MD9	Pistola MD9	Pistola MD9	Pistola MD9
Numero de parte	849313	849312	849318	849319

MARCO DE ALUMINIO DE 100 GALONES



MSD51-100T



MSD51-100TE



MSD51-100



MSD51-100E

Base	Aluminio	Aluminio	Aluminio	Aluminio
Bomba	MSD41	MSD41	MSD41	MSD41
Motor	Honda GX160	Honda GX160	HONDA GX160	HONDA GX160
Capacidad de tanque	100 Galones	100 Galones	100 Galones	100 Galones
Flujo de aplicación	8 gpm	8 gpm	8 gpm	8 gpm
Presión máxima	570 psi	570 psi	570 psi	570 psi
Carrete	Manual	Electrico	Manual	Electrico
Manguera	100 meter, 10mm	100 meter, 10mm	100 meter, 10mm	100 meter, 10mm
Accesorio de aspercion	Pistola MD9	Pistola MD9	Pistola MD9	Pistola MD9
Numero de parte	849314	849315	849316	849317

ASPERSORAS PORTÁTILES



Excelente control, rendimiento y resultados.

Los pulverizadores portátiles de Maruyama ofrecen el mejor rendimiento y durabilidad de su clase. La exclusiva bomba de pistón de desplazamiento positivo UNIFLOW de Maruyama ofrece una presión constante que brinda una cobertura y penetración química suprema. Las continuas mejoras en este producto nos permiten ofrecer hasta 356 psi. Esto nos permite utilizar con eficacia una segunda lanza y un sinfín de accesorios de pulverización especializados. Ideal para la aplicación de agroquímicos en agricultura, jardinería, fincas, invernaderos, cultivos a campo abierto, arbustos, árboles frutales, hortalizas y aplicaciones de control de plagas.

**MAS
POTENCIA
PARA LOS
PROFESIONALES!**



ASPRSORA DE ESPALDA



MS75



30.1 cc / CER300

21.0 lb

20.3 oz



Capacidad de Tanque Químico = 6.6 gal

Volumen de succión = 1.9 gpm

Ajustes de presión de 4 diales = 90, 180, 270 y 356

Agitación por retorno de líquido

353028

Carretilla opcional

- Aluminio, acabado no cáustico
- Neumáticos de goma ligeros y resistentes

645941

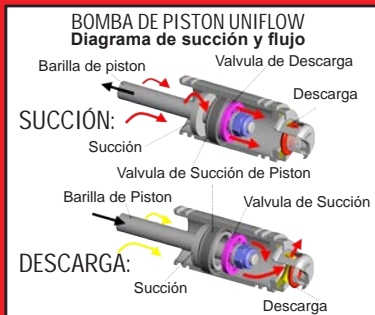

TECNOLOGÍA MARUYAMA - UNIFLOW™

La tecnología de bombas de pistón flotante Maruyama con su diseño único patentado UNIFLOW™ garantiza que los fluidos se muevan en una sola dirección a lo largo de la bomba, lo que ofrece un caudal preciso y constante.

ASPRSORA PORTATIL VERSATIL Y COMPACTO

MS75E



30.1 cc / CER300

16.3 lb

20.3 oz



Volumen de succión = 1.9 gpm

Ajustes de presión de 4 diales = 90, 180, 270 y 356

Agitación por retorno de líquido

353027



ASPRSORA DE TANQUE

MS75E-25 SS



30.1 cc / CER300

36.0 lb

20.3 oz



Dimensiones compactas:

34" de ancho x 18" de profundidad x 26" de alto

Tanque Químico = 25 galones

Volumen de succión = 1.9 gpm

Ajustes de presión de 4 diales = 90, 180, 270 y 356

Agitación por retorno de líquido

849094



¡El rociador superior de barril de Maruyama viene COMPLETO!
Incluye: bomba, mangueras de succión y de derivación, 20 m de manguera y una pistola pulverizadora U2L (#116126)



ATOMIZADORES Y GRANULADORAS



NUEVO ATOMIZADOR DE TURBINA MM91-V



ARRANQUE ASISTIDO
Incluso el tirón más suave
enciende la unidad.

**BALANZE DE PESO
LÍQUIDO**
Distribución uniforme de
productos químicos durante la
aplicación.



MANGO AJUSTABLE
Control de tubo mejorado



**NUEVA BOQUILLA
BOOSTER**
Cobertura mejorada



**VENTILADOR DE
TRABAJO PESADO**
Diseño de una sola pieza
para mayor durabilidad.



ATOMIZADOR

MM300



30.1 cc / CER300

15.65 lb

20.3 oz

Capacidad de tanque =

3.9 gal

Flujo = variable

352799



UBV-F
para MM300
841068

Boquilla de UBV-F para MM300



Aplicador Para Ultra Bajo
Produce partículas de
39 a 64 micrones



Boquilla atomizadora para
gotas de 25 micrones

ATOMIZADOR

MM91-V



79.2 cc / CER800

25.6 lb

67.0 oz

Capacidad de tanque = 3.43 gal

Flujo = 4

352873



**MAS
POTENCIA
PARA LOS
PROFESIONALES!**

ESPOLVOREADORAS

MD300



30.1 cc / CER300

19.4 lb

20.3 oz

27 Ajustes de flujo (3x9)

352826



ASPERSORA PORTATIL DE BATERIA



- GARANTÍA COMERCIAL DE 5-AÑOS (no incluye la batería)
- Batería de litio-ion
- Livianas y extremadamente duraderas

MS40 Li

Peso aproximado = 11.7 lb
Capacidad del tanque = 3.9 gal
Flujo = 0.39 gpm
Tiempo de carga = 22 minutos
Presión (3 etapas) = 145 / 72 / 43 psi
Tiempo de trabajo = 45 / 120 / 300 min
Batería de litio-ion =
Makita 18V-3.0Ah BL1830 (# 133560)

353080



TANQUE FLEXIBLE
Mejor distribución del peso de los líquidos durante la aplicación.



La imagen muestra la boquilla 127460 (incluida)



La imagen muestra la boquilla 117958 (incluida)



Boquilla ajustable 127460 y extensión 424844 (opcional)



ASPERSORAS MANUALES

MG51

PULVOREADORA MANUAL



4.5kg
2.8kg
0-0.42 L/min
338129



MG10

GRANULADORA MANUAL



11.3kg
1.6kg
0-2.3 L/min
338119



CULTIVADOR



T300



30.1 cc / CER300
15.0 lb
20.3 oz
10" Oregon

Poder maximo: 9500 rpm
Tanque de aceite: 6.1 oz
Cadena: 91PX
Paso de cadena: 3/8"

849241
(Cadena y Barra incluidas)



BOMBA DE AGUA

- Potente motor de 2 tiempos de 30,1 cc
- Garantía Profesional de 5 años
- Impresionante caudal de 32 galones por minuto
- Impulsores de hierro fundido y sellos de bomba de carburo de silicio
- Sellos mecánicos cerámicos
- Sistema de arranque fácil: tecnología de asistencia de resorte para un arranque fácil

MIP2534S

BOMBA DE AGUA PORTÁTIL



30.1CC / CER 300
11 lb
20.3 oz
332334



Kit opcional de irrigación
y supresión de incendios
disponible # 286705



ACCESORIOS DE ASPERSIÓN

ACCESORIOS DE ASPERSIÓN PARA EQUIPOS DE PLATAFORMA Y BOMBAS DE ALTO CAUDAL



#353028 MS75 + #116126 U2L Pistola



Pistola Universal
#116126



Boquilla de Cono Hueco Ajustable
(45° Angulo)
#588002

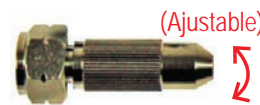

Boquilla Ajustable de Cono Hueco Ajustable#127460



BOQUILLA AMPLIA DE DOBLE SALIDA (NN-D-5A)
#471938



Manita Tipo Gato
5 Boquillas
#074206



Lanza de 2 Boquillas - 6.7 in.
#417232



Lanza de 3 Boquillas - 10.6 in.
#639508



#471938 Boquilla amplia de doble salida



#074206 Manita tipo gato



#417232 Boquilla amplia de doble salida 17cm

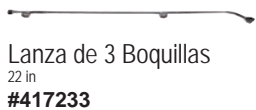

Lanza de 3 Boquillas
22 in
#417233



Extensión de Lanza
34.7in
#465062



Extensión de Lanza
58.3 in.
#417208



Lanza telescopica
56 - 96 pulgadas
#465077



ACCESORIOS DE ASPERSIÓN

PARA EQUIPOS DE PLATAFORMA Y BOMBAS DE ALTO CAUDAL



PISTOLA superior
#832505

(Ajustable)

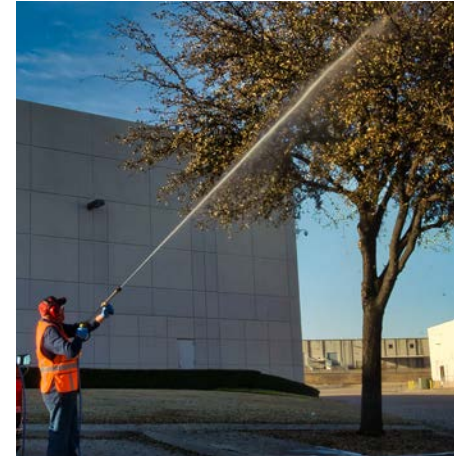

#832505 Pistola Superior (patron ajustable)



#417257 Lanza Boquilla de Gran Alcance (patron ajustable)



Inyector de suelo
#639258



#639258 Inyector de suelo



(Ajustable)

Lanza Boquilla de Gran Alcance
#417257



(Ajustable)

Lanza Súper Zoom P-700, Patrón de Rocio Ajustable
#417221



Lanza de Doble Surco de 4-Boquillas
#637153

BOQUILLAS PARA PISTOLA MD9:

- #842441 #2 BOQUILLAS, 0.03", 0.3-1.0 gpm (Ajustable)
- #842442 #4 BOQUILLAS - 0.06"; 2.1 gpm
- #842443 #5 BOQUILLAS - 0.08"; 3.2 gpm
- #842444 #8 BOQUILLAS - 0.12"; 4.0 gpm
- #840925 #6 BOQUILLAS - 0.1"; 3.6 gpm



MD9 Pistola
#842404



#842404 Pistola MD9



ACCESORIOS DE MANTENIMIENTO

M-TWIST CABEZAL DE CORTE SEMIAUTOMATICO DE BAJO PERFIL

M-Twist

Cabezales de corte semiautomáticos

Cabezales con placa metálica hecho para durar.

Fácil!



4.5in cabezal semiautomático
- exhibidor de 24 unidades
463743
Acepta hilo de 0.130"

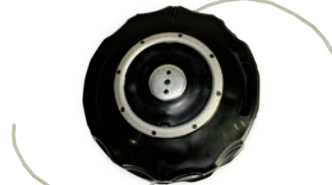

5.5 in cabezal semiautomático
426930 (La mejor opción para equipos de 41.5 cc)
Acepta hilo de 0.130" y 0.155"

CABEZAL PARA EJE CURVO



Cabezal semi-auto de 45 pul. para eje curvo
840418



1. Alinear las fechas en el cabezal con la entrada de hilo



2. Insertar línea de hilo en el orificio que indican las flechas



3. Asegura que ambos extremos del hilo tenga el mismo largo



4. Girar el cabezal a la derecha hasta tener 8" de hilo.

NOTA: Si carga hilo de un carrete, dos longitudes de brazo extendidas son suficientes.



Caja exhibidor para el cabezal de 4.5" EX-FEED

CABEZALES DE HILO FIJO - BAJO PERFIL

CABEZAL DE CORTE MANUAL DE 4 PULGADAS

El cabezal AKAI es liviano y esta fabricado para durar

Acepta hilos desde 0.80 hasta 0.130

Cabezal AKAI de cuerda fija de 4 pulgadas
840337



CABEZA DE CUERDA FINA DE 4 PULGADAS

El cabezal de aluminio es muy resistente y de bajo peso.

Acepta hilos desde 0.80 hasta 0.155

Cabeza de línea fija, aluminio
288424



JUEGO DE CABEZAL DE LINEA FIJA

Adaptor de cabezal de línea fija Cabezal estándar
212986

Adaptor de cabezal de línea fija Cabezal turbo
232927



HILO PARA USO COMERCIAL

El hilo de Maruyama es resistente y reduce sonido y fricción... para un corte eficiente.



XDR - REDONDO

Rojo	NO. DE PARTE	DESCRIPCIÓN	UNIDADES/CS
	845501	2.4 mm (.095")-88m/288.6ft // 0.45Kg (1.0lb) Dona	12
	845502	2.4 mm (.095")-263.9m/865.6ft // 1.36Kg (3.0lb) carrete	4
	845503	2.4 mm (.095")-439.8m/1442.4ft // 2.27Kg (5.0lb) carrete	4
	845505	2.6 mm (.105")-72.9m/239ft // 0.45Kg (1.0lb) Dona	12
	845506	2.6 mm (.105")-218.5m/716.6ft // 1.36Kg (3.0lb) carrete	4
	845507	2.6 mm (.105")-364.1m/1194.2ft // 2.26Kg (5.0lb) carrete	4
	845509	3.3 mm (.130")-47m/154.1ft // 0.45Kg (1.0lb) Dona	12
	845510	3.3 mm (.130")-140.9m/462.1ft // 1.36Kg (3.0lb) carrete	4
	845511	3.3 mm (.130")-234.8m/770.1ft // 2.27Kg (5.0lb) carrete	4
	845512	3.9 mm (.155")-32.5m/106.7ft // 0.45Kg (1.0lb) Dona	12
	845513	3.9 mm (.155")-97.5m/319.7ft // 1.36Kg (3.0lb) carrete	4
	845514	3.9 mm (.155")-162.5m/532.8ft // 2.26Kg (5.0lb) carrete	4

EDGE - CUADRADO

Naranja	NO. DE PARTE	DESCRIPCIÓN	UNIDADES/CS
	845516	2.4 mm (.095")-69.8m/228.8ft // 0.45Kg (1.0lb) Dona	12
	845517	2.4 mm (.095")-209.3m/686.3ft // 1.36Kg (3.0lb) carrete	4
	845518	2.4 mm (.095")-348.8m/1143.9ft // 2.27Kg (5.0lb) carrete	4
	845520	2.6 mm (.105")-57.2m/187.7ft // 0.45Kg (1.0lb) Dona	12
	845521	2.6 mm (.105")-171.5m/562.5ft // 1.36Kg (3.0lb) carrete	4
	845522	2.6 mm (.105")-285.8m/937.5ft // 2.26Kg (5.0lb) carrete	4
	845524	3.3 mm (.130")-36.9m/121.0ft // 0.45Kg (1.0lb) Dona	12
	845525	3.3 mm (.130")-110.6m/362.7ft // 1.36Kg (3.0lb) carrete	4
	845526	3.3 mm (.130")-184.3m/604.5ft // 2.27Kg (5.0lb) carrete	4
	845527	3.9 mm (.155")-25.1m/82.4ft // 0.45Kg (1.0lb) Dona	12
	845528	3.9 mm (.155")-75.3m/247.1ft // 1.36Kg (3.0lb) carrete	4
	845529	3.9 mm (.155")-125.6m/411.8ft // 2.26Kg (5.0lb) carrete	4

SONIC - TRENADO

Azul	NO. DE PARTE	DESCRIPCIÓN	UNIDADES/CS
	845531	2.4 mm (.095")-84.5m/277.2ft // 0.4Kg (0.8lb) Dona	12
	845532	2.4 mm (.095")-423.9m/1390.3ft // 1.8Kg (4.0lb) carrete	4
	845533*	2.4 mm (.095")-95.4m/3129.1ft // 4Kg (9.0lb) carrete	1
	845534*	2.4 mm (.095")-190.7m/6255ft // 8.2Kg (18.0lb) carrete	1
	845536	2.6 mm (.105")-72.0m/236.2ft // 0.4Kg (0.8lb) Dona	12
	845537	2.6 mm (.105")-361m/1184ft // 1.8Kg (4.0lb) carrete	4
	845538*	2.6 mm (.105")-657m/2155ft // 4Kg (9.0lb) carrete	1
	845539*	2.6 mm (.105")-1314.7m/4312.2ft // 8.2Kg (18.0lb) carrete	1
	845541	3.3 mm (.130")-37.5m/123.0ft // 0.4Kg (0.8lb) Dona	12
	845542	3.3 mm (.130")-188.4m/618ft // 1.8Kg (4.0lb) carrete	4
	845543*	3.3 mm (.130")-412m/1346ft // 4Kg (9.0lb) carrete	1



CUCHILLAS METALICAS Y LINEA DE CORTE

NO. DE PARTE DESCRIPCIÓN

CUCHILLA DE 26 DIENTES

840956 Cuchilla de 26 dientes, 10"

CUCHILLA DE 40 DIENTES

841384 Cuchilla de 40 dientes, 10"

CUCHILLA DE 80 DIENTES

422423 Cuchilla de 80 dientes, 9"

422408 Cuchilla de 80 dientes, 10"

CUCHILLA DE ORILLADORA

840378 Cuchilla de orilladora .098

NO. DE PARTE DESCRIPCIÓN

CUCHILLA DE 3 DIENTES

227910 Cuchilla de 3 dientes, 9"

841380 Cuchilla de 3 dientes, 10"

CUCHILLA DE 4 DIENTES

210179 Cuchilla de 4 dientes, 9"

054751 Cuchilla de 4 dientes, 10"

CUCHILLA DE 8 DIENTES

840895 Cuchilla de 8 dientes, 10"

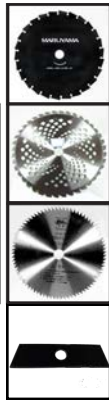

Mango completo con juego de adaptación

Recomendado para el uso con cuchillas metálicas



NO. DE PARTE DESCRIPCIÓN

242583 Mango tipo bicicleta

- No es apto para los modelos BIG-M, BT230L, BT23L, B420, B42

242585 Mango tipo bicicleta para unidades TURBO

- Apto para todas las unidades turbo

KIT DE ACELERADOR

Recomendado para mejorar el control de la unidad

NO. DE PARTE **242591**

DESCRIPCIÓN

Kit de acelerador

No es apto para los modelos B230C / B23C y B420L / B42L



ACCESORIOS DE SEGURIDAD Y ARTICULOS PROMOSIONALES



234477
Arnés de Seguridad



228086
Arnés de Carga



220533
Correa de Carga al Hombro



420282
Casco de Protección



845493 - Oscuros
845492 - Claros
Lentes de Protección
Oscuros (caja de 12 unidades)



845670
Pantalones de Seguridad

GORRAS PROMOSIONALES



GORRA CON CAMUFLAJE
845818



GORRA CON CAMUFLAJE "LEGALIZE"
845818A



GORRA ROJACON MALLA FRENTE GRIS
845921



GORRA BLANCA MALLA FRENTE GRIS
845921A



BLACK MESH Back - w/ GREY bill
845922

CAMISETAS CON CAMUFLAJE "LEGALIZE"



Camisetas Frescas De Material Seco

Diseño de camuflaje digital en camisa de tejido seco verde oscuro--muy buen diseño y muy cómoda

100% POLIÉSTER

Camiseta con camuflaje (S) # 845744

Camiseta con camuflaje (M) # 845745

Camiseta con camuflaje (L) # 845746

Camiseta con camuflaje (XL) # 845747

Camiseta con camuflaje (2XL) # 845748

Camiseta con camuflaje (3XL) # 845749

CAMISETA MARUYAMA TOKIO

Gildan 4.5 onzas
35/65 mezcla de poliéster/algodón



S # 845796

M # 845827

L # 845828

XL # 845829

2XL # 845830

3XL # 845831

ESPECIFICACIONES DE PRODUCTO

DESMALZADORAS

Modelo	Numero de Parte	Cubicaje	Tipo de Motor	Peso en Seco	Tanque de Combustible	Cebador	Diametro	Tipo de Eje	Radio de Reduccion	Aceleracion Regular	Arranque	Tapa de Tanque	Tipo de Mango	Tipo de Cabezal	Número de Página
B420	364856	41.5cc	CER420	17.7 lb	33.8 oz	✓	8mm	chromo	1 : 1.36		ergo	✓	bicicleta	fija	9
B230C curvo	364848	22.5cc	CER230	10.5 lb	16.9 oz	✓	curvo	flexible	acople		ergo	✓	✓	4.5 in	8
B230L	364849	22.5cc	CER230	11.3 lb	16.9 oz	✓	7mm	chromo	1 : 1.46	✓	ergo	✓	✓	4.5 in	8
B270L	364850	25.4cc	CER260	11.7 lb	20.3 oz	✓	7mm	chromo	1 : 1.46	✓	ergo	✓	✓	4.5 in	8
B270L TURBO	364851	25.4cc	CER260	12.1 lb	20.3 oz	✓	7mm	chromo	1 : 1.92	✓	ergo	✓	✓	4.5 in	8
B270L TURBO (HI)	364852	25.4cc	CER260	12.1 lb	20.3 oz	✓	7mm	chromo	1 : 1.92	✓	ergo	✓	✓	fija	8
B300L	364853	30.1cc	CER300	11.5 lb	20.3 oz	✓	7mm	chromo	1 : 1.46	✓	ergo	✓	✓	4.5 in	8
B300L TURBO	364854	30.1cc	CER300	12.2 lb	20.3 oz	✓	7mm	chromo	1 : 1.92	✓	ergo	✓	✓	4.5 in	8
B300L TURBO (HI)	364855	30.1cc	CER300	12.2 lb	20.3 oz	✓	7mm	chromo	1 : 1.92	✓	ergo	✓	✓	fija	8
B420L	364857	41.5cc	CER420	16.4 lb	33.8 oz	✓	8mm	chromo	1 : 1.36		ergo	✓	✓	5.5 in	8
BT230L	364845	22.5cc	CER230	10.1 lb	16.9 oz		7mm	chromo	1 : 1.46	✓	ergo	✓	✓	4.5 in	17
BT230L (HI)	364846	22.5cc	CER230	10.1 lb	16.9 oz		7mm	chromo	1 : 1.46	✓	ergo	✓	✓	fija	17

CORTADORAS DE ACCESORIOS MULTIPLES

Modelo	Numero de Parte	Cubicaje	Tipo de Motor	Peso en Seco	Tanque De Combustible	Cebador	Diametro	Tipo de Eje	Radio de Reduccion	Aceleracion Regular	Arranque	Tapa de Tanque	Tipo de Mango	Tipo de Cabezal	Número de Página
M270QC eje multi	364858	25.4cc	CER260	10.4 lb	20.3 oz	✓	7mm	chromo	-	✓	ergo	✓	✓		10
M300QC eje multi	364859	30.1cc	CER300	10.2 lb	20.3 oz	✓	7mm	chromo	-	✓	ergo	✓	✓		10
M420BK-QC	364860	41.5cc	CER420	23.5 lb	33.8 oz	✓	7mm	7mm hollow chromo	-		ergo	✓	✓		10
BM240 eje multi	364847	22.5cc	CER230	9.9 lb	16.9 oz	✓	7mm	chromo		✓	ergo	✓	✓		17

ORILLADORAS

Modelo	Numero de Parte	Cubicaje	Tipo de Motor	Peso en Seco	Tanque de Combustible	Cebador	Diametro	Tipo de Eje	Radio de Reduccion	Aceleracion Regular	Arranque	Tapa de Tanque	Tipo de Mango	Tipo de Cabezal	Número de Página
E270 curvo	364861	25.4cc	CER260	14.4 lb	20.3 oz	✓	curvo	flex	1 : 1.33	✓	ergo	✓	✓	9" cuchilla	18
E300S recta	364862	30.1cc	CER300	14.6 lb	20.3 oz	✓	7mm	chromo	1 : 1.47	✓	ergo	✓	✓	9" cuchilla	18

CULTIVADOR / CUCHILLA ROTANTA

Modelo	Numero de Parte	Cubicaje	Tipo de Motor	Peso en Seco	Tanque de Combustible	Cebador	Diametro	Tipo de Eje	Radio de Reduccion	Aceleracion Regular	Arranque	Tapa de Tanque	Tipo de Mango	Tipo de Cabezal	Número de Página
LB300	365013	30.1cc	CER300	14.8 lb	20.3 oz	✓	7mm	chromo	-	✓	ergo	✓	✓	modelo V	19
T300	365012	30.1cc	CER300	16.1 lb	20.3 oz	✓	7mm	chromo	-	✓	ergo	✓	✓		35

CORTA SETOS EXTENDIDOS

Modelo	Numero de Parte	Cubicaje	Tipo de Motor	Peso en Seco	Tanque de Combustible	Cebador	Diametro	Tipo de Eje	Radio de Reduccion	Aceleracion Regular	Arranque	Tapa de Tanque	Tipo de Mango	Cabezal Semiautomatico	Número de Página
EH230D	364863	22.5cc	CER230	13.3 lb	16.9 oz	✓	7mm	chromo	1 : 4.92	✓	ergonómico	✓	✓	20" cuchilla	16
EH230DSL	364864	22.5cc	CER230	14.3 lb	16.9 oz	✓	7mm	chromo	1 : 4.92	✓	ergonómico	✓	grip	24" cuchilla	16
EH270D-S	364865	25.4cc	CER260	13.5 lb	20.3 oz	✓	7mm	chromo	1 : 4.92	✓	ergonómico	✓	✓	20" cuchilla	16

CORTA SETOS

Modelo	Numero de parte	Cubicaje	Tipo de Motor	Peso en Seco	Tanque de Combustible	Descarga Frontal	Robusta Caja	Mango	Largo de Cuchilla	Cromo Cuchillas	Precision Filosas	Número de Página
H23F uno	362408	22.5cc	CER230	12.5 lb	13.5 oz	✓	✓	mango angular 90°	30"	✓	3 bordes	15
H23FL uno	362409	22.5cc	CER230	13.8 lb	13.5 oz	✓	✓	mango angular 90°	40"	✓	3 bordes	15
H23DF doble	362404	22.5cc	CER230	13.0 lb	13.5 oz	✓	✓	fija	24"	✓	3 bordes	15
H23DFL doble	362405	22.5cc	CER230	13.9 lb	13.5 oz	✓	✓	fija	30"	✓	3 bordes	15
H23DFR doble	362406	22.5cc	CER230	13.0 lb	13.5 oz	✓	✓	5-rotativo	24"	✓	3 bordes	15
H23DFLR doble	362407	22.5cc	CER230	13.9 lb	13.5 oz	✓	✓	5-rotativo	30"	✓	3 bordes	15
BH24G	362410	22.5cc	CER230	11.6 lb	13.5 oz	✓	✓	fija	24"	✓	2 bordes	17



CORTACESPED FLOTANTE

Modelo	Numero de parte	Cubicaje	Tipo de Motor	Peso en Seco	Tanque de Combustible	Asistente de Inicio	Anillo de Retención de la Tapa de Combustible	Ancho de Corte	Sistema de Corte	Altura de Corte	Número de Página
MHM480	845995	79.2cc	CER800	39 lb	71 oz	√	√	19 in	3 cuchillas	2.25"-2.75"	12

BOMBA DE AGUA

Modelo	Numero de Parte	Cubicaje	Tipo de Motor	Peso en Seco	Tanque de Combustible	Cebador	Volumen de Succion	Cebeza Dinamica	Puerto de Succion	Puerto de Entrega	Número de Página
MIP2534S	332334	30.2cc	CER300	11.0 lb	20.3 oz	√	30 gpm	118ft	1"	1"	35

SOPLADORAS

Modelo	Numero de parte	Cubicaje	Tipo de Motor	Peso en Seco	Tanque de Combustible	Acelerador	Volumen de Aire	Velocidad de Aire	2-Niveles de Filtración	Nivel de Ruido	Protector Línea Aceite	Número de Página
BL9000	395857	79.2cc	CER800	24 lb	71 oz	pistola	~1068 cfm*	~185 mph*	√	78 dB(A)	√	21
BL9000-HA	395863	79.2cc	CER800	24 lb	71 oz	cintura	~1068 cfm*	~185 mph*	√	78 dB(A)	√	21
BL9000-GT-SP	395880	79.2cc	CER800	24 lb	71 oz	pistola	~1068 cfm*	~225 mph*	√	78 dB(A)	√	21
BL9000-GT-HA	395881	79.2cc	CER800	24 lb	71 oz	cintura	~1068 cfm*	~185 mph*	√	78 dB(A)	√	21
BL70-SP	395885	60.9cc	CER600	20.9 lb	71 oz	pistola	~885 cfm*	~185 mph*	√	75 dB(A)	x	21
BL70-HA	395884	79.2cc	CER800	20.9 lb	71 oz	cintura	~885 cfm*	~185 mph*	√	75 dB(A)	x	21
BL32 portatil	395833	30.1cc	CER300	9.5 lb / 4.3 kg	16.9 oz / 0.5 L	generar	~450 cfm	~180 mph		70 dB(A)		20

* NOTA: Volumen de aire y velocidad data con boquilla tornado - OPCIONAL Tipo de ornado ara el nuevo modelos #276352

MOTOSIERRAS

Modelo	Numero de parte	Cubicaje	Tipo de Motor	Peso en Seco	Tanque de Combustible	Mango	Maximo Salida	Capacidad de Cadena Aceite	Largo de Barra	Cadena	Paso de Cadena	Número de Página
MCV31T-14	362813	30.1cc	2-cycle	7.1 lb	8.1 oz	tipo plancha	9500 rpm	6.1oz	14 in	91PX	3/8 in	23
MCV31R-14	362812	30.1cc	2-cycle	7.3 lb	8.1 oz	trascero	9500 rpm	6.1oz	14 in	91PX	3/8 in	23

PODADORAS DE ALTURA

Modelo	Numero de parte	Cubicaje	Tipo de Motor	Peso en Seco	Tanque de Combustible	Cebador	Diametro	Tipo de Eje	Radio de Reduccion	Aceleracion Regular	Arranque	Tapa de Tanque	Tipo de Mango	Barra	Número de Página
PS300 podadora	365011	30.1cc	CER300	15.0 lb	20.3 oz	√	7mm	chromo	-	√	ergo	√	√	10" barra	12
TPP270 telescópica	364866	25.4cc	CER260	15.7 lb	20.3 oz	√	7mm	chromo	-	√	ergo	√	√	10" barra	13

ASPERSORAS PORTABLES

Modelo	Numero de parte	Cubicaje	Peso en Seco	Tanque de Liquido	Tanque de Combustible	Tipo de Motor	Cebador	Bombo	Volumen de Liquidos	Ajustes de Presion	Presion	Agitacion de Liquido	Número de Página
MS75 de espalda	353028	30.1cc	21.0 lb	6.6 gal	20.3 oz	CER300	√	2 pistones	1.9 gpm	4	90, 180, 270 356 psi	√	31
MS75E barrelo	353027	30.1cc	21.0 lb	N/A	20.3 oz	CER300	√	2 pistones	1.9 gpm	4	90, 180, 270, 356 psi	√	31
MS75E-25SS	849094	30.1cc	36.0 lb	25.0 gal	20.3 oz	CER300	√	2 pistones	1.9 gpm	4	90, 180, 270 356 psi	√	31

ATOMIZADOR Y ESPOLVOREADORAS

Modelo	Numero de parte	Cubicaje	Peso en Seco	Tanque de Liquido	Tanque de Combustible	Tipo de Motor	Cebador	Bomba	Tipo	Ajustes de Presion	Volumen de Atomizer	Volumen de Polo	Volumen de Granular	Número de Página
MM300 atomizador	352799	30.1cc	15.65 lb	3.9 gal	20.3 oz	CER300	√	N/A	55-64 microns	niveles	0-0.79 gpm	na	na	33
MM91 atomizador	352873	79.2cc	24.3 lb	3.43 gal	67.0 oz	CER800		N/A		4	0-1.32 gpm			33
MD300 espolvador	352826	30.1cc	19.4 lb	3.9 gal	20.3 oz	CER300		N/A		27 (3x9)		0-17.6 lb/min	0-35.3 lb/min	33

ASPERSORA PORTÁTIL DE BATERÍA

Modelo	Numero de parte	Bateria	Peso en Seco	Tanque De Liquido	Volumen	Ajustes De Flujo	Presion	Tiempo de Trabajo (Minutes)	Bateria de Makita	Incluida	Número de Página
MS40Li de espalda	353080	Lithium-Ion	11.7 Lb	3.9 Gal	0.39 gpm	3	45-145 Psi	45 / 120 / 300	18v-3 Oah B1830	varilla de individual boquillas #127460 & #117958	34



EQUIPOS DE APLICACION QUIMICA

BOMBAS DE PISTONES UNIFLOW

Modelo	Numero de Parte	Tipo De Acople	Numero De Cilindros	Aplicacion (Poder)	Acabado De Cylindro	Peso en Seco	Caudal @ 3600 Rpm	Precision Maxima	Maximus Rpm	Potencia	Número de Página
MSD41 3/4"	366537	directo	3	gasolina	chromo	11.7 lb	8 gpm	580 psi	3600 rpm	-3.6 hp	25
MSD41 5/8"	366538	directo	3	electrico	chromo	11.7 lb	8 gpm	580 psi	3600 rpm	-3.6 hp	25
MSD51 3/4"	366559	directo	3	gasolina	chromo	17.2 lb	10.6 gpm	580 psi	3600 rpm	-5.0 hp	25
MS333	354214	correa	3	gasolina	ceramica	15.9 lb	6 gpm	500 psi	1050 rpm	-2.6 hp	25
MS417	354151	correa	3	gasolina	ceramica	24.3 lb	7.9 gpm	700 psi	1000 rpm	-3.5 hp	25
MS657	354233	correa	3	gasolina	ceramica	48.0 lb	14.5 gpm	700 psi	1000 rpm	-6.0 hp	25
MS757	354155	correa	3	gasolina	ceramica	52.5 lb	15.8 gpm	700 psi	950 rpm	-7.0 hp	25
MS907	354226	correa	3	gasolina	chromo	88.2 lb	25.8 gpm	650 psi	800 rpm	-8-13 hp	25

CONJUNTO DE ASPERSIÓN, MOTOR Y BOMBA

Modelo	Numero de Parte	Tipo De Acople	Numero De Cilindros	Aplicacion (Poder)	Acabado De Cylindro	Peso en Seco	Caudal @ 3600 Rpm	Precision Maxima	Maximus Rpm	Potencia	4-Tiempos De Motor	Incluida	Número de Página
MSD41TEC-H	366545	directo	3	gasolina	chromo	66.0 lbs	8 gpm	570 psi	3600 RPM	-5.5 hp =	GX160	manguera de succión, colador manguera de retorno completa	26
MS332ECH	358585	correa	3	electrico	chromo	79.0 lb	6 gpm	500 psi	1050 rpm	-5.5 hp =	GX160	manguera de succión, colador manguera de retorno completa	26
MS415ECH	358584	correa	3	gasolina	ceramica	88.0 lb	7 gpm	700 psi	1000 rpm	-5.5 hp =	GX160	manguera de succión, colador manguera de retorno completa	26

ASPERSORAS DE PLATAFORMA - MSD41T 3/4" PUMP

Modelo	Numero de Parte	Volumen De Tanque	MSD41 Motor y Bomba	Motor De 4-Tiempos	Carrete	Volumen gpm	Acabado Del Marco	Color De Marco	Peso en Seco	Dimensiones	Manguera Y Largo	Número de Página
MSD41-50T	849302	50-gal	3/4" gasolina	GX160	manual	8	aluminio	plata	290 lb	27" x 42" x 37"h	3/8" / 328'	28
MSD41-50TE	849301	50-gal	3/4" gasolina	GX160	electrico	8	aluminio	plata	305 lb	27" x 42" x 37"h	3/8" / 328'	28
MSD41-100T	849304	100-gal	3/4" gasolina	GX160	manual	8	aluminio	plata	309 lb	27" x 42" x 49.5"h	3/8" / 328'	28
MSD41-100TE	849305	100-gal	3/4" gasolina	GX160	electrico	8	aluminio	plata	324 lb	27" x 42" x 49.5"h	3/8" / 328'	28
MSD41-100 Estándar	849306	100-gal	3/4" gasolina	GX160	manual	8	aluminio	plata	362 lb	48" x 48" x 43.5"h	3/8" / 328'	28
MSD41-100E Estándar	849307	100-gal	3/4" gasolina	GX160	electrico	8	aluminio	plata	377 lb	48" x 48" x 43.5"h	3/8" / 328'	28
MSD41-200 Estándar	849308	200-gal	3/4" gasolina	GX160	manual	8	pintar	rojo	480 lb	50" x 60" x 43.5"h	3/8" / 328'	29
MSD41-200E Estándar	849309	200-gal	3/4" gasolina	GX160	electrico	8	pintar	rojo	495 lb	50" x 60" x 43.5"h	3/8" / 328'	29

ASPERSORAS DE PLATAFORMA - MSD51T 3/4" PUMP

Modelo	Numero de Parte	Volumen De Tanque	MSD41 Motor y Bomba	Motor De 4-Tiempos	Carrete	Volumen gpm	Acabado Del Marco	Color De Marco	Peso en Seco	Dimensiones	Manguera Y Largo	Número de Página
MSD51-50T	849313	50-gal	3/4" gasolina	GX160	manual	8	aluminio	plata	290 lb	27" x 42" x 37"h	3/8" / 328'	28
MSD51-50TE	849312	50-gal	3/4" gasolina	GX160	electrico	8	aluminio	plata	305 lb	27" x 42" x 37"h	3/8" / 328'	28
MSD51-100T	849314	100-gal	3/4" gasolina	GX160	manual	8	aluminio	plata	309 lb	27" x 42" x 49.5"h	3/8" / 328'	28
MSD51-100TE	849315	100-gal	3/4" gasolina	GX160	electrico	8	aluminio	plata	324 lb	27" x 42" x 49.5"h	3/8" / 328'	28
MSD51-100 Estándar	849316	100-gal	3/4" gasolina	GX160	manual	8	aluminio	plata	362 lb	48" x 48" x 43.5"h	3/8" / 328'	28
MSD51-100E Estándar	849317	100-gal	3/4" gasolina	GX160	electrico	8	aluminio	plata	377 lb	48" x 48" x 43.5"h	3/8" / 328'	28
MSD51-200 Estándar	849318	200-gal	3/4" gasolina	GX160	manual	8	pintar	rojo	480 lb	50" x 60" x 43.5"h	3/8" / 328'	29
MSD51-200E Estándar	849319	200-gal	3/4" gasolina	GX160	electrico	8	pintar	rojo	495 lb	50" x 60" x 43.5"h	3/8" / 328'	29

BLUE ULTRA-SHIELD

PROTEGE LIMPIA DESARROLLA

- La tecnología más avanzada en aceite de motor de 2 tiempos
- Aceite de mezcla sintética superior que brinda protección superior a las partes internas de movimiento, lo cual reduce los costos de mantenimiento
- Formulado con estabilizadores de combustible
- Limpia el motor y protege contra la acumulación de partículas de carbón
- Supera los estándares de calidad JASO-FD
- Promueve un rendimiento excepcional y alarga la vida útil del motor
- El color azul facilita la identificación de la mezcla de gasolina en los contenedores
- Se mezcla instantáneamente con gasolina



NO. DE PARTE	DESCRIPCIÓN	Botes por caja	Cajas por pallet
849860	Blue Ultra-Shield - 2.6oz. Bote para 1 galón de mezcla	24	144
849861	Blue Ultra-Shield - 6.4oz. Bote para 2.5 galón de mezcla	24	128
849862	Blue Ultra-Shield - 12.8oz. Bote para 5 galones de mezcla	24	60



MARUYAMA®



GARANTIA PROFESIONAL

Garantía profesional/residencial de 5 años en productos calificados con la compra y el uso del aceite Maruyama Blue Ultra-Shield

Garantía de por vida para ejes de transmisión de acero sólido y bobinas de encendido en unidades calificadas

Garantía de 5 años disponible solo a través de distribuidores autorizados de Maruyama

La garantía de 5 años excluye motosierras, productos Big-M Pro-Scape y cualquier unidad utilizada con fines de alquiler. Para obtener más información sobre la garantía específica de Maruyama de sus productos, consulte a su distribuidor autorizado de Maruyama, visite www.maruyama-us.com/warranty o consulte la tarjeta de garantía que viene con su producto.



**MAS
POTENCIA
PARA LOS
PROFESIONALES!**

Contacte a su distribuidor Maruyama mas cercano:

www.maruyama-us.com    /maruyama us

#849237_RV10.2023